

NIVONA

passion for coffee

LV Lietošanas instrukcija

CafeRomatica

6'..



5 —
6 —
7 —
8 —
9 —
10 —

LAIPNI LŪDZAM NIVONA ĢIMENĒ!

Priecājamies, ka uzticaties mums un esat izvēlējies kvalitatīvu NIVONA produktu.

Par to mēs sirsnīgi **PATEICAMIES**.

Lai NIVONA aparāts sniegtu jums maksimāli daudz prieka, lūdzu, pirms lietošanas rūpīgi izlasiet šo dokumentu un pirms ekspluatācijas uzsākšanas ievērojiet drošības norādes.

Glabājiet šo dokumentu drošā vietā, lai varētu to izmantot atsaucei vai nodot nākamajam aparāta īpašniekam.

Vēlam veiksmīgu NIVONA produkta lietošanu, kā arī vienmēr labu un aromātisku kafiju!

Ar cieņu jūsu NIVONA komanda.



IZMANTOTIE SIMBOLI

Šajā instrukcijā tiek izmantoti šādi simboli:



UZMANĪBU!

Šis simbols norāda uz potenciālu apdraudējumu.



NORĀDE

Šis simbols vērš uzmanību uz īpašām iezīmēm.

SATURA RĀDĪTĀJS

1. DROŠĪBAS NORĀDES.....	4	7. PAMATA IESTATĪJUMI	16
1.1. Paredzētais lietojums	4	7.1. Vispārējie iestatījumi.....	16
1.2. Vispārīgas norādes lietotājiem	4	7.2. Maluma pakāpes iestatīšana	17
1.3. Lietotāju loka ierobežojums	5	7.3. Aroma Balance System	17
2. VADĪBAS ELEMENTI	6	8. TĪRĪŠANA UN APKOPE.....	18
3. APARĀTA VADĪBA.....	7	8.1. Putotāja skalošana	18
3.1. Vadība ar grozāmo pogu.....	7	8.2. Putotāja tīrīšana.....	19
3.2. Vārsta vadība.....	8	8.3. Sistēmas skalošana.....	20
3.3. Simbolu funkcijas	8	8.4. Sistēmas tīrīšana	20
4. EKSPLUATĀCIJAS UZSĀKŠANA	9	8.5. Sistēmas atkaļķošana.....	21
4.1. Sagatavošana.....	9	8.6. Pagatavošanas bloka izņemšana un tīrīšana	22
4.2. Pirmās darbināšanas izvēlne	9	8.7. Regulāra tīrīšana ar rokām	22
5. NAVIGĀCIJA IZVĒLNĒS	11	8.8. Putotāja izjaukšana un tīrīšana.....	23
6. KAFIJAS DZĒRIENU PAGATAVOŠANA	12	8.9. Filtra maiņa	24
6.1. Kafijas dzēriena pagatavošana.....	12	8.10. Apkopes statuss.....	24
6.2. Receptes izvēlne	12	9. PATSTĀVĪGA PROBLĒMU NOVĒRŠANA	25
6.3. 2 tasu funkcija	13	10. PIEDERUMU UN KAFIJAS SORTIMENTS	28
6.4. Aromātu profili.....	14	11. KLIENTU SERVISS UN GARANTĪJA.....	28
6.5. MANA KAFIJA(atsevišķiem kafijas dzērieniem).....	14	12. IEPAKOJUMS UN UTILIZĒŠANA	28
6.6. Maltās kafijas pagatavošana.....	15	13. TEHNISKIE DATI.....	29

1. DROŠĪBAS NORĀDES

UZMANĪBU!

Elektroiekārtu remontu var veikt tikai kvalificēts personāls! Nepareizs remonts var radīt būtisku bīstamību lietotājam! Ja aparāts tiek lietots ļaunprātīgi, nepareizi darbināts vai apkopts, ražotājs neuzņemas atbildību par iespējamām bojājumiem!

UZMANĪBU!

Ja pagatavošanas procesa laikā tiek nospiests ieslēgšanas/izslēgšanas slēdzis, var rasties aparāta bojājumi! Izslēdziet aparātu tikai tad, kad tas atrodas miera stāvoklī!

UZMANĪBU!

Apdegumu risks! Izmantojot tvaiku vai karstu ūdeni, sākumā no izplūdes var tikt izsmidzināts karsts ūdens. Pieskarieties izplūdei tikai tad, kad tā ir atdzisusi.

1.1. Paredzētais lietojums

- Aparātu drīkst izmantot tikai paredzētajam nolūkam (izmantošanai tikai māsasaimniecībās) un tas nav paredzēts komerciālai izmantošanai, pretējā gadījumā netiek pieņemtas garantijas prasības (skat. garantijas noteikumus pielikumā).

1.2. Vispārīgas norādes lietotājiem

- Novietojiet aparātu uz sausas, līdzenas un stabilas virsmas un izmantojiet to tikai iekštelpās. Nekad nenovietojiet aparātu uz karstām virsmām, sakarstošu ierīču (piemēram, plīts, fritera) vai atklātu liesmu tuvumā.
- Aparātu nedrīkst darbināt skapjos vai slēgtās mēbelēs.
- Darba spriegumam un elektrotīkla spriegumam obligāti jāsakrīt. Lūdzu, ņemiet vērā informāciju, kas norādīta aparāta datu plāksnītē.
- Aparātu nedrīkst darbināt augstāk par 2000 m virs jūras līmeņa.
- Nedarbiniet aparātu, ja ir bojāts strāvas vads vai korpuss. Strāvas vads nedrīkst saskarties ar karstām detaļām.
- Ja aparāta strāvas vads tiek bojāts, ražotājam, tā klientu apkalpošanas dienestam vai līdzvērtīgiem kvalificētiem speciālistiem ir vads jānomaina, lai izvairītos no bīstamības.
- Nekad neiegremdējiet aparātu ūdenī.
- Nekad nenaslapiniet strāvas kontaktdakšu un sargājiet to no mitruma.
- Atvienojot strāvas kontaktdakšu no kontaktligzdas, nevelciet to aiz vada.

- Defekta gadījumā nekavējoties atvienojiet barošanas kontaktdakšu (nekad nevelciet barošanas kabeli vai pašu aparātu).
- Pirms apkopes un tīrīšanas pārlicinieties, ka aparāts ir izslēgts un barošanas kontaktdakša ir atvienota.
- Nepareizas ekspluatācijas, neatbilstošas lietošanas vai nepareiza remonta gadījumā ražotājs neuzņemas atbildību par iespējamiem bojājumiem. Šādos gadījumos garantija nav piemērojama.
- Obligāti ievērojiet tīrīšanas un atkaļķošanas norādes! Neievērošanas gadījumā garantijas prasības netiks pieņemtas.
- Nekad nemazgājiet aparātu vai atsevišķas tā daļas trauku mazgājamajā mašīnā. Neievērošanas gadījumā garantijas prasības netiks pieņemtas.
- Neatstājiet aparātu ieslēgtu bez vajadzības.
- Ja esat prom vairākas dienas, vienmēr atvienojiet strāvas kontaktdakšu.
- Iebūvētajās kafijas dzirnaviņās maliet tikai graudzētu un neapstrādātu kafijas pupiņu malšanai, nevis citus pārtikas produktus! Vienmēr pārlicinieties, vai kafijas pupiņās nav svešķermeņu, pretējā gadījumā garantijas prasības netiks pieņemtas.

- Ja nepieciešams aparāta remonts (ieskaitot strāvas vada maiņu!), lūdzu, vispirms sazinieties ar NIVONA servisa tālruni vai specializēto tirgotāju, no kura iegādājāties aparātu, un pēc vienošanās sagatavojiet aparātu, ņemot vērā sadaļu „Kā sagatavot aparātu nosūtīšanai” šī dokumenta 11. nodaļā, un nosūtiet to uz adresi **NIVONA Zentralkundendienst, Südwestpark 49, D-90449 Nürnberg.**

1.3. Lietotāju loka ierobežojums

- Šo aparātu drīkst lietot bērni vecumā no 8 gadiem un personas ar ierobežotām fiziskām, maņu vai garīgām spējām vai pieredzes un zināšanu trūkumu, ja šīs personas tiek uzraudzītas vai instruētas par drošu aparāta lietošanu un izprot ar to saistīto bīstamību. Bērni nedrīkst rotaļāties ar aparātu. Lietotāja veikto tīrīšanu un apkopi nedrīkst veikt bērni, ja vien tie nav vismaz 8 gadus veci un netiek uzraudzīti. Aparātu un tā savienojuma vadu ir jāsargā no bērniem līdz 8 gadu vecumam.

2.

2. VADĪBAS ELEMENTI

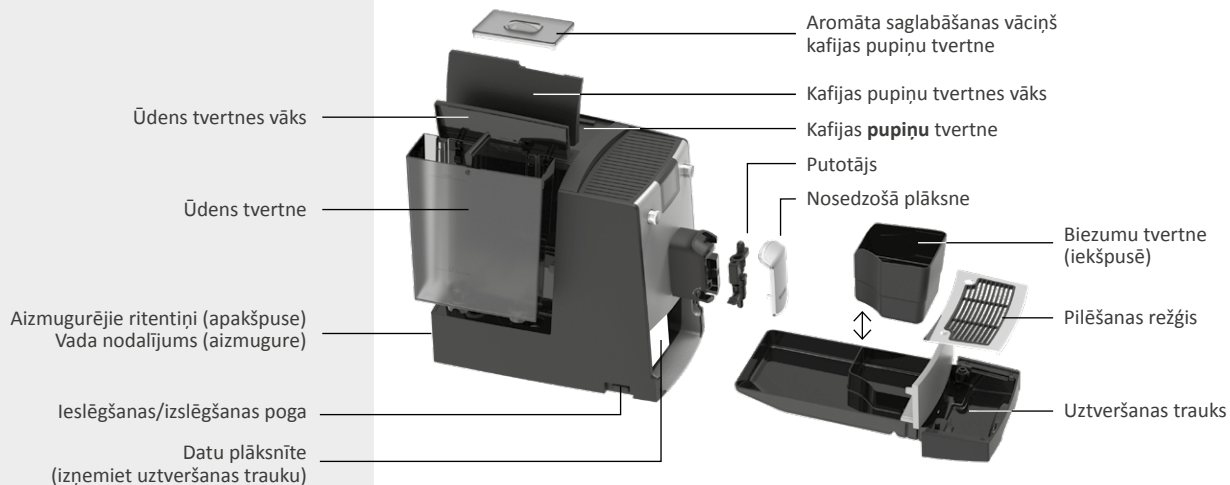

SĀKUMA KOMPLEKTS

(iekļauts piegādes komplektācijā)

- CLARIS dzeramā ūdens filtrs
- Lietošanas instrukcija
- Garantijas noteikumi
- Dozēšanas karote
- 2 tīrīšanas tabletes
- Testa sloksnes (ūdens cietības mērīšanai)
- Piena savienojuma caurulīte

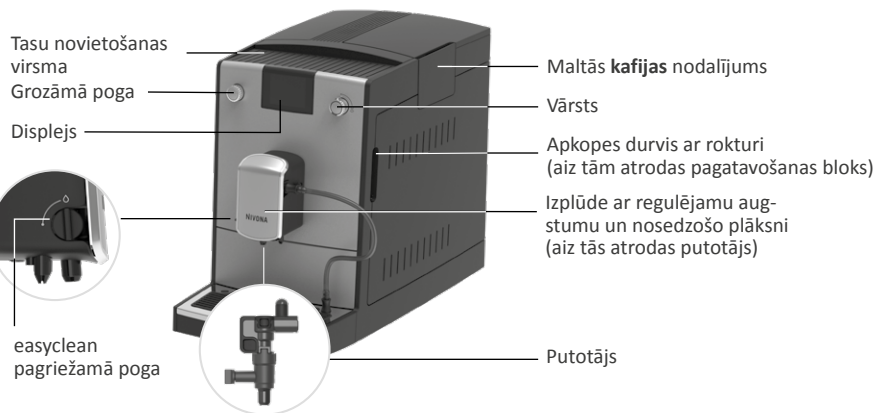

3. APARĀTA VADĪBA

NIVONA aparātu var vadīt ar *grozāmo pogu* un vārstu:

3.1. Vadība ar grozāmo pogu

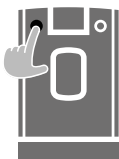

Grozāmā poga

pārvietoties / izvēlēties / mainīt / apstiprināt
pagriežot un nospiežot

Pagriešana

Pārslēgšanās starp **KAFIJAS DZĒRIENIEM** un galvenajām izvēlnēm **IASTATĪJUMI** un **APKALPOŠANA**, izvēle / pārvietošanās galvenajās izvēlnēs, kā arī iestatījumu opciju maiņa apakšizvēlnēs un **Receptes izvēlnē**.

Īsa nospiešana

Šobrīd atzīmētās funkcijas iedarbināšana / apstiprināšana.

Apakšizvēlnēs un **Receptes izvēlnē**, nospiežot pirmo reizi, tiek izvēlēts iestatījuma parametrs; atkārtoti nospiežot, izmaiņas tiek apstiprinātas.

Īsa nospiešana dzēriena pagatavošanas laikā pārtrauc procesu.

Ilgstoša nospiešana

Turot nospiestu pogu **KAFIJAS DZĒRIENU** izvēlnē, tiek atvērta recepšu izvēlnē, kurā iespējams mainīt iestatījumus. Ilgstoši nospiežot recepšu izvēlni vai pēc nejauši startētas programmas **APKALPOŠANA** izvēlnē, atgriežas iepriekšējā izvēlnē.



pagriezt



nospiebt

Atvērt / aizvērt
vārstu

Vārsts aizvērts

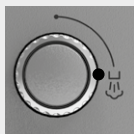

Vārsts atvērts

3.2. Vārsta vadība

Putotājs ar vārstu tiek atvērts, resp. noslēgts karstā ūdens vai putu padevei.

3.3. Simbolu funkcijas

	Atrašanās vieta / procesa progress		Dzēriena pagatavošanas atcelšana vai saglabāta MANAS KAFIJAS dzēriena dzēšana
	SOLEJA Solis atpakaļ		KAFIJAS dzēriena pagatavošanas sākšana
	Ziņojums / aicinājums rīkoties		Izmaiņu saglabāšana

Pašlaik izvēlētais simbols / izvēlētā funkcija ir vizuāli iezīmēta;
KAFIJAS DZĒRIENIEM tiek parādīts simbolu apraksts

Pagriežot *grozāmo pogu*, iespējams mainīt dažādus parametrus arī kafijas pagatavošanas procesa laikā, ja tie ir vizuāli iezīmēti.

Dzēriena pagatavošanu iespējams atcelt, vienreiz nospiežot *grozāmo pogu* dzēriena pagatavošanas procesa laikā. Ja pagatavošana tiek atcelta, kad parametri joprojām ir vizuāli iezīmēti, *grozāmo pogu* ir jānospiež 2x.

4. EKSPLUATĀCIJAS UZSĀKŠANA

4.1. Sagatavošana

- Izņemiet aparātu un piegādes komplektācijā iekļautās daļas no iepakojuma.
- Novietojiet aparātu uz līdzenas, sausas darba virsmas (ventilācijas atveres nedrīkst būt aizsegta)
- Pievienojiet strāvas vadu pie pareizi uzstādītas kontaktligzdas (neizmantotais vads paliek vada nodalījumā)
- Pievienot piena caurulīti putotājam un uztveršanas traukam
- Ieslēdziet aparātu

Kad aparāts tiek ieslēgts, **uzsākot ekspluatāciju**, tas vispirms uzsilst, displejā ir redzams ziņojums **SISTĒMA TIEK SKALOTA** un tiek automātiski sākts skalošanas process.

4.2. Pirmās darbināšanas izvēlne

Displejā ērti un soli pa solim tiks parādītas instrukcijas pirmās darbināšanas izvēlnes izmantošanai.

Iestatīt valodu

- Izvēlieties un apstipriniet valodu ar *grozāmo pogu*

Iestatīt filtru

- Ar *grozāmo pogu* izvēlieties filtra iestatījumu



Piena caurulīte – savienota ar uztveršanas trauku



NORĀDE

Sīkāka informācija par **aparāta vadību** atrodama 3. nodaļā, sākot no 7. lpp.

i **NORĀDE**

Ja aparāts tiek lietots ar filtru, atkaļķošana ir nepieciešama retāk.



Ieskrūvējiet filtru ūdens tvertnē

Testa sloksne	Cietības pakāpe	Ūdens cietības rādītājs
≤ 1 sarkans punkts	1–7°	1. ŪDENS CIETĪBAS PAKĀPE
2 sarkani punkti	8–14°	2. ŪDENS CIETĪBAS PAKĀPE
3 sarkani punkti	15–21°	3. ŪDENS CIETĪBAS PAKĀPE (rūpnīcas iestatījumi)
≥ 4 sarkani punkti	> 21°	4. ŪDENS CIETĪBAS PAKĀPE



PIEPILDĪT ŪDENS TVERTNI



PIEPILDĪT KAFIJAS PUPIŅAS

i **NORĀDE**

Ekspluatācijas uzsākšanas brīdī malšanas kamera vēl ir tukša. Var gadīties, ka pēc pirmās malšanas displejā tiek parādīts **IEPILDĪT KAFIJAS PUPIŅAS** un aparāts nepagatavo kafiju.

➤ vēlreiz nospiediet *grozāmo pogu*, lai no jauna uzsāktu pagatavošanu; process tiks atkārtots

Darbība ar filtru

- Izvēlnē pārslēdziet iestatījumu uz **DARBĪBA AR FILTRU „JĀ”** un apstipriniet ar *grozāmo pogu*
- Ar montāžas palīdzinstruments, kas atrodas uz dozēšanas karotes gala, ieskrūvējiet filtru ūdens tvertnē un apstipriniet ar *grozāmo pogu*.

Darbība bez filtra

(rūpnīcas iestatījums)

- Izvēlnē pārslēdziet iestatījumu uz **FILTRS «NĒ»** apstipriniet ar *grozāmo pogu*

Ja aparāts tiek izmantots bez filtra, nākamajā solī ir jāievada ūdens cietība.

Iestatīt ūdens cietību*

- Uz īsu brīdi iemērciet komplektācijā iekļauto testa sloksni ūdenī, nokratiet un pēc apm. 1 minūtes nolasieta testa rezultātu
- Izvēlieties un apstipriniet nolasīto ūdens cietību ar *grozāmo pogu*

Piepildīt ūdens tvertni (> 0,5 l)

- **Izņemiet** ūdens tvertni, piepildiet to ar svaigu, aukstu un negāzētu ūdeni (ne minerālūdeni), ievietojiet tvertni atpakaļ.

Neiepildiet nekādus citus šķidrumus, kā arī gāzētus šķidrumus, pretējā gadījumā garantija nebūs spēkā!

Piepildīt kafijas pupiņu tvertni

- Ieberiet kafijas pupiņu tvertnē neapstrādātas, grauzdētas kafijas pupiņas bez svešķermeņiem vai netīrumiem un cukura. Pēc tam rūpīgi aizveriet aromāta saglabāšanas vāciņu un apstipriniet ar *grozāmo pogu*

* darbībai bez filtra

Uzpildīt / izskalot sistēmu, izskalot filtru

- Novietojiet zem izplūdes pietiekami lielu trauku (> 0,5 l)
- Atveriet vārstu un gaidiet, līdz no izplūdes vairs neizplūst ūdens, pēc tam atkal noslēdziet vārstu un iztukšojiet trauku
- Nolieciet zem augstumā regulējamās izplūdes pietiekami lielu trauku (> 0,5 l) un apstipriniet ar *grozāmo pogu*
- Gaidiet, līdz no izplūdes pārstāj tecēt ūdens, pēc tam iztukšojiet trauku

Vadības pamācība

Pēc ekspluatācijas uzsākšanas tiek parādīta īsa pamācība par aparāta vadību. Displejā viena pēc otras tiek parādītas visas vadības funkcijas, kas jāizpilda to parādīšanās brīdī. Tiklīdz kāda vadības funkcija ir izpildīta, tiek parādīta nākamā. Ja vadības funkcija netiek izpildīta, pēc kāda laika automātiski tiek parādīta nākamā.

Visus iestatījumus, kas veikti ekspluatācijas uzsākšanas laikā, jebkurā laikā var mainīt izvēlnē **IESTATĪJUMI**.

5. NAVIGĀCIJA IZVĒLNĒS

NIVONA aparātā pieejama izvēlne **KAFIJAS DZĒRIENI** un galvenās izvēlnes **IESTATĪJUMI** un **APKALPOŠANA**. Tajās iespējams izpildīt visas pieejamās aparāta funkcijas.

Sīkāka informācija par navigāciju galvenajās izvēlnēs un starp tām pieejama 3. nodaļā, sākot no 7. lpp.



FILTRS TIEK
SKALOTS



SISTĒMA TIEK
SKALOTA



IESTATĪJUMI



APKALPOŠANA



Pievienot
piena avotu



IZSKALOT
PUTOTĀJU

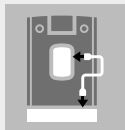

SAVIENOT ŠĻŪ-
TENI AR IZPLŪDI
UN IELIKT PILIE-
NU SAVĀCĒJĀ



PUTOTĀJS TIEK
SKALOTS



Atvērt / aizvērt
vārstu



ATVĒRT
EASYCLEAN
PAGRIEŽAMO
POGU



AIZVĒRT
EASYCLEAN
PAGRIEŽAMO
POGU

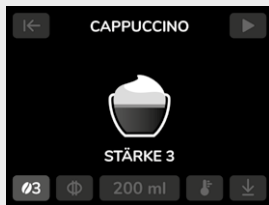

Receptes izvēlne

6. KAFIJAS DZĒRIENU PAGATAVOŠANA

6.1. Kafijas dzēriena pagatavošana



- Izvēlieties vēlamo **KAFIJAS DZĒRIENU**
- Ja vēlaties pagatavot kafijas dzērienu ar pienu, pievienojiet ar pienu piepildītu piena trauku (piena tvertni, piena ledusskapi, tetrapaku utt.) pie piena caurulītes apakšējā gala. Augšējais gals paliek izplūdē
- Īsi nospiežot izvēlēto kafijas dzērienu, tiek sākta dzēriena pagatavošana
- Kad kafijas dzēriens ar pienu ir pagatavots, displejā tiek parādīts ziņojums / uzaicinājums izskalo putotāju. Šādā gadījumā putotāju ir pēc iespējas ātrāk jāizskalo, bet ne vēlāk kā pirms aparāta izslēgšanas. Lai to izdarītu, pievienojiet caurulīti pie pilēšanas trauka, pagriežot *grozāmo pogu* displejā izvēlieties ziņojumu / uzaicinājumu un apstipriniet to. Izpildiet displejā redzamos norādījumus līdz programmas beigām un apstipriniet ar *grozāmo pogu*

6.2. Receptes izvēlne

Receptes izvēlne ir katra kafijas dzēriena apakšizvēlne. Tajā iespējams individuāli mainīt un pastāvīgi saglabāt rūpnīcas receptšu iestatījumus.

- Turot nospiestu *grozāmo pogu* uz kafijas dzēriena simbola, tiek atvērta dzēriena **Receptes izvēlne**

Receptes izvēlnē iestatāmie parametri:

	Pupiņu stiprums		Aromāta profils (DYNAMIC, CONSTANT, INTENSE)
40 ml	Daudzums (Kafija / putas / ūdens, atkarībā no kafijas dzēriena)		Temperatūra

- Īsi nospiežot aktivizēto simbolu **Saglabāt**, dzēriena recepte tiek saglabāta ar izmainītajiem parametriem
- Īsi nospiežot aktivizēto simbolu **Sākt**, tiek sākta dzēriena pagatavošana ar izmainītajiem parametriem

6.3. Divu tasu funkcija*

Lai vienu pēc otras pagatavotu divas viena dzēriena tases, zem izplūdes ir jānovieto vēl viena tase un pēc tam

- divreiz īsi jānospiež *grozāmā poga*, lai sāktu pagatavošanu (pašreizējai receptei)



SAGLABĀT
RECEPTI



Sākt dzēriena
pagatavošanu
receptes izvēlnē



1 TASE



2 TASES

* tikai ESPRESSO un KAFIJAI



DYNAMIC



CONSTANT



INTENSE

MANA
KAFIJASAGLABĀT
RECEPTIDzēšanas
apstiprinā-
jums

6.4. Aromātu profili

Aromāta profila (DYNAMIC | CONSTANT | INTENSE) mainīšana **receptes izvēlnē** maina pagatavošanas procesu un pupiņu izvilkuma stiprumu un līdz ar to kafijas garšu (skat. arī 7.3. nodaļu Aroma Balance System, 17. lpp.).

6.5. MANA KAFIJA (atsevišķiem kafijas dzērieniem)

Ar NIVONA aparātu iespējams individuāli iestatīt, nosaukt un saglabāt līdz pat 5 dažādus dzērienus.

- Lai to izdarītu, izvēlieties izvēlnes elementu **MANA KAFIJA**
- Turiet nospiestu, lai izvēlētos esošu dzērienu, vai pievienojiet jaunu dzērienu, izmantojot +
- Izvēlieties pamata recepti (kafijas dzērienu) izvēle, piešķiriet nosaukumu (ja nepieciešams, izdzēsiet sākotnējo iestatījumu Mana kafija un apstipriniet ar **OK**), individuāli iestatiet recepti un saglabājiet
- Saglabātu **MANA KAFIJA recepti** var mainīt, rediģēt un arī noņemt, apstiprinot dzēšanu, turot nospiestu *grozāmo pogu* uz atbilstošā simbola

6.6. Maltās kafijas pagatavošana

- Atveriet maltās kafijas nodalījuma vāku (zem pārsega, aparāta augšējā labajā pusē)
- Displejā ir redzams **IEPILDĪT MALTO KAFIJU UN AIZVĒRT NODALĪJUMU**
- Iepildiet pilnu dozēšanas karoti maltas kafijas
- Aizveriet pārsegu un vāku
- Displejā tiek parādīts, kad maltā kafija ir pagatavota
- Novietojiet tasi pa vidu zem kafijas izplūdes
- Izvēlieties dzērienu no **KAFIJAS DZĒRIENIEM**
- Sāciet pagatavošanu

NORĀDE

Ja esat nejauši atvēris maltās kafijas nodalījumu – vai neesat sācis dzēriena pagatavošanu pēc maltās kafijas iebēršanas – aparāts apm. vienu minūti pēc vāka aizvēršanas tiks automātiski izskalots un pēc tam būs gatavs lietošanai.

Skalošanas procesu var sākt arī uzreiz. Izmantojiet pagriežamo pogu, lai atlasītu un apstiprinātu displejā redzamo ziņojumu/pieprasījumu **ATTĪRIET MALTO KAFIJU**.

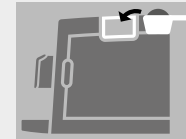

IEPILDĪT MALTO
KAFIJU

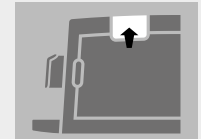

AIZVĒRT MALTĀS
KAFIJAS NODALĪJUMU

UZMANĪBU!

Maltās kafijas nodalījums nav uzglabāšanas tvertne. Tādēļ nodalījumā nekad neberiet vairāk par vienu porciju un izmantojiet tikai svaigu vai vakuumā iepakotu malto kafiju no samaltām pupiņām.

Aizliegts izmantot ūdenī šķīstošu kafiju!



ATTĪRIET
MALTO KAFIJU

7. PAMATA IESTATĪJUMI

7.1. Vispārējie iestatījumi

Visus turpmākos parametrus var mainīt, rediģēt vai pārbaudīt izvēlnē **IESTATĪJUMI**, izmantojot *grozāmo pogu*.



IESTATĪJUMI

LIVE PROGRAMMĒŠANA

- Receptes iestatījuma mainīšana un saglabāšana aktīvas pagatavošanas laikā (izvēlieties kafijas dzērienu un izpildiet displejā redzamās norādes)

FILTRS

- Iestatījums darbībai ar / bez filtra

LAIKS

- Automātiskā izslēgšanas laika iestatīšana

STATISTIKA

- Katra kafijas dzēriena pagatavošanas reižu, kā arī kopš ekspluatācijas uzsākšanas izpildīto apkopes funkciju rādījums

VALODA

- Valodas iestatījums

RŪPNĪCAS IESTATĪJUMI

- Recepti un iestatījumus šeit var atiestatīt uz rūpnīcas iestatījumiem

ŪDENS CIETĪBA

- Ūdens cietības iestatījums (tiek parādīts tikai lietošanai bez filtra)

Ja *grozāmā poga* ilgāku laiku netiek nospiesta, aparāts automātiski pārslēdzas uz **ECO režīmu**.

Displejā tiek parādīts ekrānsaudzētājs. **ECO režīmu** var aizvērt, nospiežot *grozāmo pogu*.

7.2. Maluma pakāpes iestatīšana

Lai mainītu maluma pakāpi, rīkojieties, kā norādīts tālāk.

- Atveriet apkopes durvis korpusa labajā pusē (nedaudz pavelciet padziļinājumu roturī prom no korpusa, pēc tam uzmanīgi izņemiet apkopes durvis no korpusa)
- Novietojiet tasi zem augstumā regulējamās izplūdes
- Pagrieziet *grozāmo pogu* uz KAFIJAS DZĒRIENU **ESPRESSO**, pēc tam nospiediet *grozāmo pogu*
- Kamēr dzirnaviņas maļ, mainiet maluma pakāpi, stumjot regulatoru (augšējā labajā pusē) (pa kreisi = smalkāka, pa labi = rupjāka)
- Aizveriet apkopes durvis (ievietojiet apkopes durvju aizmugurējās tapas padziļinājumu, pēc tam aizspiediet apkopes durvis, līdz tās nofiksējas)

7.3. Aroma Balance System

NIVONA aparāts ir aprīkots ar **Aroma Balance System**, kas iegūst labāko no pupiņām atbilstošo jebkurai gaumei. Trīs aromātu profili – DYNAMIC, CONSTANT un INTENSE – nodrošina dažādas garšas ar vienādām pupiņām, kafijas stiprumu un ūdens daudzumu.



DYNAMIC



CONSTANT

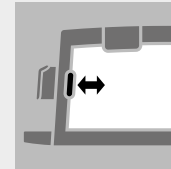
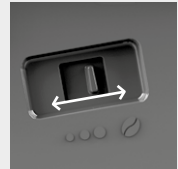

INTENSE

Atvērt/aizvērt
apkopes durvisMaluma pakāpes
iestatīšana

UZMANĪBU!

Maluma pakāpi drīkst mainīt tikai tad, kad dzirnaviņas darbojas!

Dzirnaviņas var pielāgot atbilstoši kafijas pupiņu graudzējumam. Mēs iesakām atstāt dzirnaviņas uz vidējo iestatījumu.



NORĀDE

Mainot maluma pakāpi, mēs iesakām:

- gaiši grauzdētām pupiņām smalkāku iestatījumu (regulators tālāk pa kreisi),
- tumši grauzdētām pupiņām rupjāku iestatījumu (regulators tālāk pa labi).



APKALPOŠANA

Ziņojums /
uzaicinājums

⚠ UZMANĪBU!

Apdegumu risks! Lietojot tīrīšanas/kopšanas programmas, noteikti ievērojiet displejā redzamos norādījumus!

⚠ UZMANĪBU!

Aktīvo programmu nedrīkst pārtraukt!

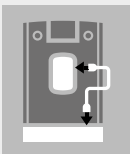

SAVIENOT ŠĻŪTENI
AR IZPLŪDI UN IELIKT
PILIENU SAVĒCĒJĀ



ATVĒRT
EASYCLEAN
PAGRIEŽAMO
POGU



AIZVĒRT
EASYCLEAN
PAGRIEŽAMO
POGU

8. TĪRĪŠANA UN APKOPE

Visas tīrīšanas un apkopes programmas parasti var izvēlēties un sākt izvēlnē **APKALPOŠANA**. Ja displejā tiek parādīts ziņojums / uzaicinājums veikt tīrīšanas / apkopes darbību, šo programmu var sākt arī tieši, izmantojot ziņojumu / uzaicinājumu.

- Ar *grozāmo pogu* izvēlieties uzaicinājumu un apstipriniet vai
- izvēlieties izvēlni **APKALPOŠANA**.
- Izvēlieties un sāciet tīrīšanas vai apkopes programmu ar *grozāmo pogu*

Aparāts uzsāks atbilstošo tīrīšanas vai apkopes procesu un displejā aicinās veikt turpmākas darbības.

- Izpildiet displejā redzamos norādījumus līdz programmas beigām un apstipriniet ar *grozāmo pogu*

8.1. Putotāja skalošana

Pēc kafijas dzērienu ar pienu pagatavošanas, displejā tiek parādīts pieprasījums izskalot putotāju. To jāpaveic pēc iespējas ātrāk, bet ne vēlāk kā pirms aparāta izslēgšanas. Lai to izdarītu, veiciet tālāk norādītās darbības.

- Ar *grozāmo pogu* izvēlieties uzaicinājumu un apstipriniet vai
- izvēlnē **APKALPOŠANA** izvēlieties izvēlnes punktu **IZSKALOT PUTOTĀJU**
- Pievienojiet komplektācijās iekļautās caurulītes galu pie augstumā regulējamās izplūdes. Otru galu iespraudiet pilēšanas traukā un apstipriniet ar *grozāmo pogu*

- Novietojiet zem putotāja pietiekoši lielu trauku ($\geq 0,5\text{ l}$)
- Izpildiet displejā redzamos norādījumus līdz programmas beigām un apstipriniet ar *grozāmo pogu*

Tiklīdz skalošanas cikls būs pabeigts, aparāts uzsils un būs gatavs darbam.

8.2. Putotāja tīrīšana

- Ar *grozāmo pogu* izvēlieties ziņojumu / uzaicinājumu un apstipriniet vai
- izvēlnē **APKALPOŠANA** izvēlieties izvēlnes punktu **TĪRĪT PUTOTĀJU**
- Iepildiet nedaudz tīrīšanas līdzekļa (ieteikums: NIVONA CreamClean piena sistēmas tīrīšanas līdzeklis) un ūdens traukā (vismaz 0,3 l)
- Attiecībā uz sajaukšanas attiecību, lūdzu, ievērojiet tīrīšanas līdzekļa ražotāja norādījumus
- Izpildiet displejā redzamos norādījumus līdz programmas beigām un apstipriniet ar *grozāmo pogu*

Pēc tam aparāts uzsils un būs gatavs darbam.



UZMANĪBU!

Aktīvo programmu nedrīkst pārtraukt!

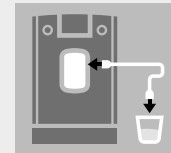

SAVIENOT ŠĻŪTENI AR IZPLŪDI UN IELIKT TĪRĪTĀJĀ



NORĀDE

Ja nepieciešams tīrīt putotāju, displejā tiek parādīts ziņojums/ uzaicinājums.

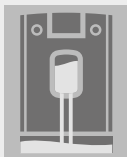
UZMANĪBU!**Aktīvo programmu nedrīkst pārtraukt!**SISTĒMA TIEK
SKALOTA**UZMANĪBU!****Aktīvo programmu nedrīkst pārtraukt!**

Ievietojiet tīrīšanas tableti pagatavošanas bloka apaļajā atverē tikai tad, kad to pieprasa aparāts.

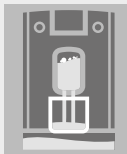
SISTĒMA TIEK
TĪRĪTA**8.3. Sistēmas skalošana**

Ik pa laikam sistēma ir jāizskalo.

- Izvēlnē **APKALPOŠANA** izvēlieties izvēlnes elementu **IZSKALOT SISTĒMU**. Displejā redzams **SISTĒMA TIEK SKALOTA**

Tiklīdz skalošanas cikls būs pabeigts, aparāts uzsils un būs gatavs darbam.

8.4. Sistēmas tīrīšana

- Ar *grozāmo pogu* izvēlieties uzaicinājumu un apstipriniet vai
- izvēlnē **APKALPOŠANA** izvēlieties izvēlnes punktu **TĪRĪT SISTĒMU**
- Nolieciet zem augstumā regulējamās izplūdes pietiekami lielu trauku (> 0,5 l)
- Izpildiet displejā redzamos norādījumus līdz programmas beigām un apstipriniet ar *grozāmo pogu*

Pēc tam aparāts uzsils un būs gatavs darbam.

i NORĀDE

Ja nepieciešams tīrīt aparātu, displejā tiek parādīts ziņojums / uzaicinājums. Joprojām iespējams pagatavot dzērienus. Tomēr ieteicams pēc iespējas ātrāk palaist tīrīšanas programmu, lai neapdraudētu garantijas prasības.

PIRMS sistēmas tīrīšanas ieteicams iztīrīt pagatavošanas bloku, (skat. arī nodaļu **Pagatavošanas bloka izņemšana un tīrīšana** 22. lpp.).

8.5. Sistēmas atkaļķošana

UZMANĪBU!

Aktīvu atkaļķošanas programmu nedrīkst pārtraukt!

Atkaļķošanai nekad nelietojiet etiķi vai līdzekļu uz etiķa bāzes, bet vienmēr lietojiet tirdzniecībā pieejamus **šķidros līdzekļus**, kas ieteikti kafijas automātiem (ieteikums: NIVONA PREMIUM atkaļķošanas šķidrums).

Pirms atkaļķošanas programmas uzsākšanas filtru (ja tāds uzstādīts) ir jāizņem no ūdens tvertnes.

Atkaļķojot precīzi ievērojiet displeja rādījumos redzamo secību!

Vispirms iepildiet atbilstošu **ūdens** daudzumu līdz 0,5 l atzīmei un **pēc** pievienojiet **atkaļķošanas līdzekli**. **Nekad nerīkojieties pretējā secībā!** Ievērojiet atkaļķošanas līdzekļa ražotāja norādījumus.

- Ar *grozāmo pogu* izvēlieties uzaicinājumu un apstipriniet vai
- izvēlnē **APKALPOŠANA** izvēlieties izvēlnes punktu **ATKAĻĶOT SISTĒMU**
- Nolieciet zem augstumā regulējamās izplūdes pietiekami lielu trauku (> 0,5 l)
- Izpildiet displejā redzamos norādījumus līdz programmas beigām un apstipriniet ar *grozāmo pogu*

Pēc tam aparāts uzsils un būs gatavs darbam.

UZMANĪBU!

Pēc tam obligāti notīriet jebkādas atkaļķošanas līdzekļa atlikumus no korpusa ar mitru drānu!

NORĀDE

Ja nepieciešams atkaļķot aparātu, displejā tiek parādīts ziņojums/ uzaicinājums. (Atkaļķošanas programmu var arī jebkurā laikā sākt manuāli). Joprojām iespējams pagatavot dzērienus. Tomēr ieteicams pēc iespējas ātrāk palaist atkaļķošanas programmu, lai neapdraudētu garantijas prasības.



SISTĒMA TIEK
ATKAĻĶOTA

⚠ UZMANĪBU!

Iztīriet pagatavošanas blok pirms katras tīrīšanas programmas, bet vismaz reizi mēnesī. Pretējā gadījumā garantijas prasības var netikt pieņemtas.

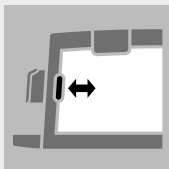

Atvērt/aizvērt
apkopes durvis



ATBRĪVOT
PAGATAVOŠANAS
BLOKU

⚠ UZMANĪBU!

Nekad neiegremdējiet aparātu ūdeni!

Tīrīšanai neizmantojiet abrazīvus tīrīšanas līdzekļus.

Piekaltnas piena atliekas ir grūti notīrīt. Tādēļ visu rūpīgi notīriet uzreiz pēc atdzišanas! Vienmēr izpildiet norādījumus par putotāja skalošanu un tīrīšanu displejā redzamajā ziņojumā / uzaicinājumā.

8.6. Pagatavošanas bloka izņemšana un tīrīšana

Ja nepieciešams, kā arī pirms katras tīrīšanas programmas, pagatavošanas bloks ir jāizņem un jānomazgā ar tekošu ūdeni. Šim nolūkam nekādā gadījumā neizmantojiet tīrīšanas līdzekli, tikai tīru, **aukstu** ūdeni!

- Atveriet apkopes durvis korpusa labajā pusē (nedaudz pavelciet padziļinājumu rokturī prom no korpusa, pēc tam uzmanīgi izņemiet apkopes durvis no korpusa)
- Atbloķējiet pagatavošanas bloku (spiediet sarkano slēdzi uz augšu un grieziet rokturi pa kreisi līdz atdurei un fiksācijas pozīcijai)
- Piesardzīgi izņemiet pagatavošanas bloku aiz roktura
- Nomazgājiet pagatavošanas bloku ar tekošu, aukstu ūdeni un **ļaujiet tam nožūt**
- Uzmanīgi ievietojiet un nofiksējiet pagatavošanas bloku (turiet nospiestu sarkano slēdzi un grieziet rokturi pa labi līdz atdurei un fiksācijas pozīcijai)
- Aizveriet apkopes durvis (ievietojiet apkopes durvju aizmugurējās tapas padziļinājumos, pēc tam aizspiediet apkopes durvis, līdz tās nofiksējas)

8.7. Regulāra tīrīšana ar rokām**i NORĀDE**

Lūdzu, ievērojiet šīs tīrīšanas norādes. Tieši saskarē ar pārtikas produktiem nepieciešams augstākais tīrības līmenis. Ik pa laikam izmantojiet ziepjūdeni, lai notīrītu uztveršanas trauku.

Ierīce ir aprīkota ar aizmugurējiem ritentiņiem. Tas atvieglo pārvietošanu pa līdzenu virsmu. Tādējādi iespējams tīrīt arī zem aparāta.

- Tīriet korpusa iekšpusi un ārpusi tikai ar mīkstu, mitru drānu bez tīrīšanas līdzekļa
- Iztukšojiet uztveršanas trauku un biezumu tvertni vēlākais tad, kad tas tiek norādīts displejā (tikai tad, kad aparāts ir ieslēgts, jo aparāts tikai tādā gadījumā reģistrēs, ka iztukšošana ir veikta)
- Kad uztveršanas trauks un biezumu tvertne ir izņemti, notīriet korpusa iekšpusi ar mīkstu, mitru drānu bez tīrīšanas līdzekļa
- Ūdens tvertni ir katru dienu jāskalo ar tīru ūdeni un no jauna jāpiepilda ar svaigu, vēsu ūdeni
- Regulāri tīriet putotāju, caurulīti un izplūdi

8.8. Putotāja izjaukšana un tīrīšana

- Putotāju viegli izņemiet virzienā uz leju un izjauciet pa detaļām
- Rūpīgi notīriet tā detaļas un salieciet kopā putotāju
- Ievietojiet atpakaļ salikto putotāju



Augstumā regulējamās izplūdes nosedzošā plāksne

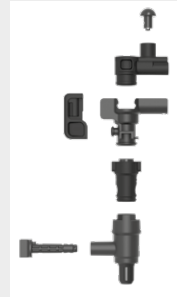

Putotāja detaļas

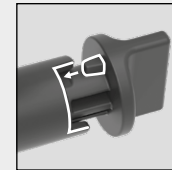

Novietojiet pareizi easyclean pagriežamo pugu (ledaļas atzīme pret padziļinājumu)

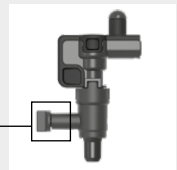

Salikts putotājs

i NORĀDE

Laiku pa laiku (ideālā gadījumā pirms ilgāka pagatavošanas pārtraukuma, bet noteikti regulāri!) putotājs ir pilnībā jāizjauc un jāizskalo ar tīru ūdeni.

**NORĀDE**

Joprojām iespējams pagatavot dzērienus. Taču ieteicams filtru vienmēr nomainīt nekavējoties.

**UZMANĪBU!**

Ievietojiet filtru **taisni** un nepārskrūvējiet tā vītņi



Izskrūvēt / ieskrūvēt filtru (ūdens tvertnē)

**UZMANĪBU!**

Ja ūdens patēriņš ir neliels, filtru jāmaina ne vēlāk kā pēc diviem mēnešiem. Šādā gadījumā displejā netiek parādīts ziņojums. Varat iestatīt maiņas datumu ar grozāmo ripu uz filtra galvas (mēnešu rādījums).

8.9. Filtra maiņa

Pēc aptuveni 50 l ūdens caurplūdes filtrēšanas efekts ir izsmelts. Displejā tiek parādīts ziņojums / uzaicinājums veikt filtra nomaiņu.

- Izvēlnē **IESTATĪJUMI** izvēlieties izvēlnes elementu **FILTRS**
- Izvēlieties **NOMAINĪT FILTRU**
- Iztukšojiet ūdens tvertni; ar montāžas palīginstrumentu, kas atrodas uz dozēšanas karotes gala, piesardzīgi izskrūvējiet veco filtru no turētāja ūdens tvertnē un utilizējiet kopā ar sadzīves atkritumiem
- Ar montāžas palīginstrumentu, kas atrodas uz dozēšanas karotes gala, piesardzīgi ieskrūvējiet jauno filtru tam paredzētajā turētāja ūdens tvertnē
- Izpildiet displejā redzamos norādījumus līdz programmas beigām un apstipriniet ar *grozāmo pogu*
- Pagaidiet, līdz pēc kāda laika no izplūdes pārstāj tecēt ūdens

Pēc tam aparāts uzsils un būs gatavs darbam.

8.10. Apkopes statuss

Aparāts ar progressa joslu parāda, vai tuvākajā laikā nepieciešama tīrīšana vai atkalīkošana. Jo tālāk pa labi progressa josla atrodas, jo tuvāk ir nepieciešamā tīrīšana / atkalīkošana

- Izvēlnē **APKALPOŠANA** izvēlieties izvēlnes elementu **APKOPES STATUSS**

9. PATSTĀVĪGA PROBLĒMU NOVĒRŠANA

Ja aparāta darbība ir traucēta, turpmākajā tabulā ir norādīti daži cēloņi un iespējas problēmu novēršanai.

Ja sistēma konstatē kļūdu, displejā tiek parādīts kļūdas ziņojums:

- **Pierakstiet kļūdas ziņojumu** (saskaņā ar tabulu 26./27. lpp. 8. kļūdu noteiktos apstākļos var novērst patstāvīgi)
- **Izslēdziet aparātu.**
- **Atvienojiet barošanas kontaktdakšu.**



UZMANĪBU!

Ja rodas kļūda vai nevarat patstāvīgi atrisināt problēmu, lūdzu, sazinieties ar savu specializēto tirgotāju vai servisa sadaļu vietnē www.nivona.com.

Ātrai, kompetentai pieprasījuma apstrādei ir svarīga turpmākā informācija

- **NIVONA produkta modelis**
- **Sērijas numurs**
- Ja pieejams: **Kļūdas numurs / kļūdas ziņojums**

Datu plāksnīte (piemērs)

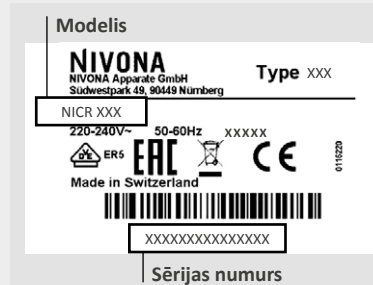

 **NORĀDE**

Lai izvairītos no problēmām jāņem vērā tālāk minētie faktori.

- Lai uzpildītu ūdens tvertni, vienmēr izņemiet to aparāta
- Neglabājiet kafijas pupiņas ledusskapī
- Iztukšojiet traukus un tvertnes tikai tad, ja aparāts ir ieslēgts
- Izmantojiet svaigu un atdzesētu pienu

Problēma	Cēlonis	Problēmas novēršana
Nav iespējama karsta ūdens vai piena putu / tvaika padeve	Iespējams, ka sistēma ir aizkaļķojusies	Veiciet atkaļķošanu ar augstu devu līdzekļa (8.5. nodaļa)
	Putotājs ir aizsērējis	Rūpīgi iztīriet putotāju. Lai to izdarītu, pilnībā izjauciet to
Pārāk maz piena putu vai šķidro putu	Putotājs ir aizsērējis	Rūpīgi iztīriet putotāju. Lai to izdarītu, pilnībā izjauciet to
	Nepiemērots piens	Izmantojiet aukstu pienu
	Iespējams, ka sistēma ir aizkaļķojusies	Veiciet atkaļķošanu ar augstu devu līdzekļa (8.5. nodaļa)
Kafija izplūst tikai pilienu formā	Iespējams, ka sistēma ir aizkaļķojusies	Veiciet atkaļķošanu ar augstu devu līdzekļa (8.5. nodaļa)
	Malšanas pakāpe ir pārāk smalka / pārāk rupja	Iestatiet smalkāku / rupjāku malšanas pakāpi (7.2. nodaļa)
	Maltā kafija ir pārāk smalka	Izmantojiet rupjāku malto kafiju
	Iepildīts pārāk daudz maltās kafijas	Iepildiet mazāk maltās kafijas
	Pagatavošanas bloks ir aizsērējis	Izņemiet un iztīriet pagatavošanas bloku (8.6. nodaļa) ievietojiet pagatavošanas bloku atpakaļ un veiciet sistēmas tīrīšanu (8.4. nodaļa)
	Kafijas izplūdes ir aizsērējušas	Veiciet sistēmas tīrīšanu (8.4. nodaļa)

Problēma	Cēlonis	Problēmas novēršana
Kafijai nav „putiņu”	Pagatavošanas bloks ir aizsērējis	Izņemiet un iztīriet pagatavošanas bloku (8.6. nodaļa) levietojiet pagatavošanas bloku atpakaļ un veiciet sistēmas tīrīšanu (8.4. nodaļa).
	Nepiemērota kafijas šķirne	Izvēlieties citu kafijas šķirni
	Pupiņas vairs nav svaigi grauzdētas	Izmantojiet svaigas pupiņas
Dzirnaviņās dzirdams skaļš troksnis	Maluma pakāpe nav pielāgota kafijas pupiņām	Pielāgojiet maluma pakāpi (7.2. nodaļa)
	Dzirnaviņās iekļuvis svešķermenis, piemēram, akmentiņš	Zvaniet uz NIVONA servisa telefonu; varat turpināt pagatavot malto kafiju
Displejā redzama kļūda 8 servisa tel.	Piedziņas mehānisms nevar pareizi novietot pagatavošanas bloku	Izslēdziet aparātu un atvienojiet kontaktdakšu. No jauna pievienojiet kontaktdakšu un ieslēdziet aparātu. Kad aparāts ir darba gatavībā, izņemiet un iztīriet pagatavošanas bloku (8.6. nodaļa).



IZTVAICĒT
SISTĒMU



UZMANĪBU!

Aktīvo programmu nedrīkst pārtraukt!



GARANTIJAS UN KLIENTU APKALPOŠANAS NOTEIKUMI

Detalizēti garantijas un klientu apkalpošanas noteikumi ir sniegti pievienotajā informācijas lapā.

10.

10. PIEDERUMU UN KAFIJAS SORTIMENTS

Mūsu pašreizējais piederumu un kafijas sortiments ir atrodams www.nivona.com.

11.

11. KLIENTU SERVISS UN GARANTIJA

Ja defekta dēļ nepieciešams nosūtīt kafijas aparātu, vispirms to iztvaicējiet, lai sistēmā nepaliktu ūdens.

Kā sagatavot aparātu nosūtīšanai | Aparāta iztvaicēšana

- Izvēlnē **APKALPOŠANA** izvēlieties izvēlnes elementu **IZTVAICĒT SISTĒMU**
- Izpildiet displejā redzamos norādījumus līdz programmas beigām un apstipriniet ar *grozāmo pogu*
- Iztukšojiet uztveršanas trauku, biezumtu tvertni, ūdens tvertni un pēc iespējas arī kafijas puņiņu tvertni
- Ievietojiet visas detaļas atpakaļ
- Ideālā gadījumā iesaiņojiet aparātu oriģinālajā iepakojumā (ražotājs neuzņemas atbildību par transportēšanas bojājumiem)

12.

12. IEPAKOJUMS UN LIKVIDĒŠANA

Lai nodrošinātu aizsardzību transportēšanas laikā klientu apkalpošanas gadījumā, ieteicams saglabāt visu aparāta oriģinālo iepakojumu.

Elektriskas un elektroniskas ierīces satur daudzus vērtīgus vai videi bīstamus materiālus, tādēļ tās nedrīkst likvidēt kopā ar sadzīves atkritumiem. Ja tās nonāk izgāztuvēs vai

tiek nepareizi apstrādātas, ierīces var radīt kaitējumu cilvēku veselībai un apkārtējai videi. Tāpēc nekādā gadījumā nelikvidējiet bojāto aparātu kopā ar sadzīves atkritumiem, bet nododiet to savākšanas punktā, ko attiecīgā pašvaldība izveidojusi elektrisko un elektronisko atkritumu iekārtu nodošanai un atkārtotai pārstrādei.

Plašāka informācija pieejama atbildīgajā pašvaldībā, atkritumu pārstrādes uzņēmumā vai pie specializētā tirgotāja, no kura iegādājieties aparātu.

Filtru patronas tiek utilizētas kopā ar sadzīves atkritumiem.

13. TEHNISKIE DATI

Spriegums	220–240 V AC, 50–60 Hz
Jauda	1455 W
Atbilstības zīme	CE
Maks. statiskais sūkņa spiediens	15 bar
Ūdens tvertnes ietilpība	apm. 2,2 l
Kafijas pupiņu tvertnes ietilpība	apm. 250 g
Kafijas biežumu tvertnes ietilpība	apm. 7–11 porcijas*
Vada garums	apm. 1,1 m
Svars	apm. 9 kg
Izmēri (P x A x Dz)	apm. 24 x 34 x 46 cm

* atkarībā no pupiņu stipruma





NIVONA

NIVONA Apparate GmbH

Südwestpark 49
D-90449 Nürnberg
www.nivona.com

2022 © Copyright NIVONA Apparate GmbH, Vācija
Visas tiesības paturētas

ANR 000136964
BDA NICR 6.. LV Rev.00 17.08.2022